

# Serie Special AE

## Certificato per:

- Isolamento acustico: **46 dB**
- Resistenza al fuoco **60 min.**
- Usage cycles **200.000**

## Protegge da:

- Aria
- Acqua
- Luce
- Insetti

 Non costituisce ostacolo ai disabili

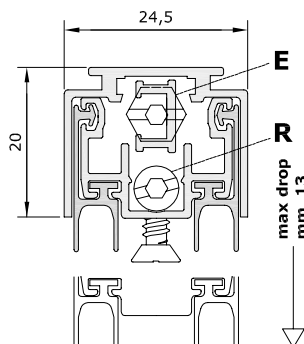

## ACCESSORI STANDARD

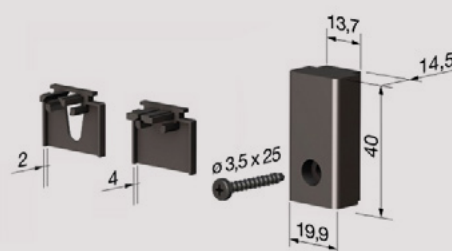

Misure standard (mm)	430	530	630	730	830	930	1030	1130	1230	1330	1430	1530	1630	1730	1830	Lunghezze maggiori su richiesta
Max accorciabilità (mm)	120	100	100	100	100	100	100	100	100	100	150	150	150	150	150	

## SISTEMA DI FISSAGGIO

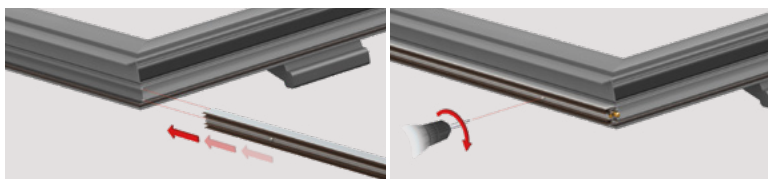

Inserisci nella camera europea e avvita

 Meccanismo (BREVETTATO) con la discesa parallela del profilo mobile con guarnizione, caratterizzato dalla **DOPPIA REGOLAZIONE** (vite E: discesa - vite R: inclinazione) per una forte pressione omogenea su tutta la lunghezza.

 **STANDARD:** Scatola di cartone con 30 pz. + 30 confez. accessori standard.

## APPLICAZIONI PRINCIPALI

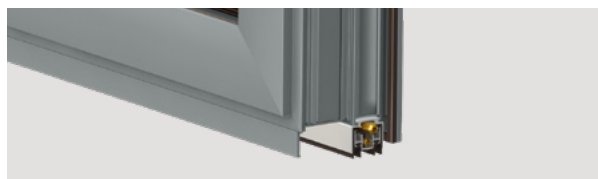

Porta in alluminio



 Profili estrusi in lega di alluminio 6060 - guarnizione doppia performante a lamelle in silicone - elementi stampati in nylon autolubrificante + nylon caricato al 30% con fibra di vetro - barrette filettate in ferro brunito - pulsante esagonale 7 mm e boccola Ø 6 mm in ottone - molle elicoidali in acciaio inox trattato - viti autoperforanti 3,5 x 22 mm.

## ACCESSORI OPZIONALI

Dettagli a pagina 102



### 1 Piastre in nylon

CA202 CA203 CA204 CA205  
CA207

 Confezione 100 pz.  
 Marrone, bianco



### 2 Piastre isolanti in nylon con guarnizione in silicone

PI003 PI004 PI005

 Confezione 20 pz.  
 Marrone, bianco

### 3 Sistema di fissaggio con squadrette

SC002A SC002B

 Confezione 20 pz.  
 Acciaio, marrone

## Esempi di applicazione

Telaio con nervature

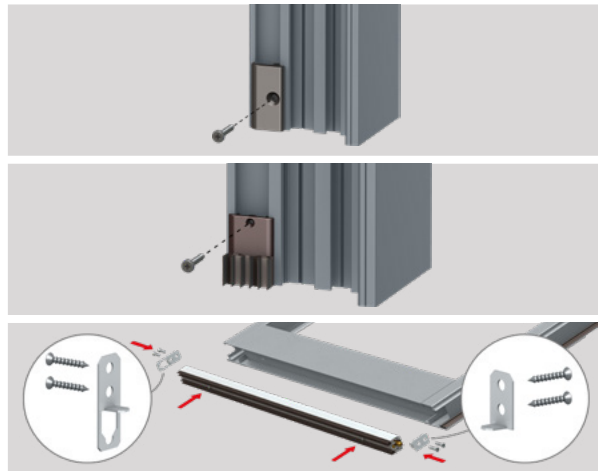

 **PULSANTE (E):** rotondo in nylon, quadrato in nylon, smussato in nylon, rolling in nylon (pivot).  
**GUARNIZIONE:** avvolgente performante in silicone (art.1370NS, p. 72).

 **OPTIONAL:** Scatola di cartone con 15 buste in polietilene da 1 pezzo + 1 confezione di accessori standard + istruzioni di montaggio.