

MB ALUM

MB 180

Produit facile à installer. Possibilité d'activer ou désactiver facilement la fonction de ressort. Réglage facile de l'intensité du ressort. Résistance du ressort à plus de 250.000 cycles. Modèle spécial pour installation en extérieur.

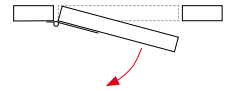

Matériaux extérieur

- aile: aluminium anodisé (cataphorèse modèle extérieur)
- bouchon de réglage: zamac
- bras et bride: acier

Matériaux intérieur

- axe intérieur: acier inoxydable AISI 304
- ressort intérieur: paquet de lamelles acier (acier au carbone modèle extérieur)

Fonctionnement

- application: adaptée pour installation intérieure/extérieure
- retour automatique: oui
- puissance réglable: oui
- ouverture maximale de fonctionnement: 180°
- cycles: plus de 250.000

Installation correcte

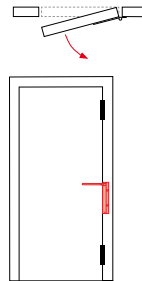
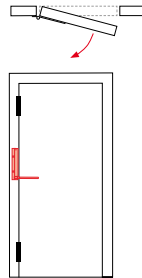

Tension

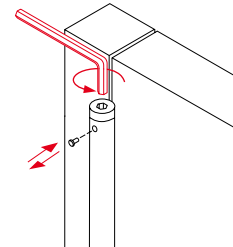

3 points de tension

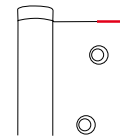

bord droit

vidéo d'installation MB



MB 180

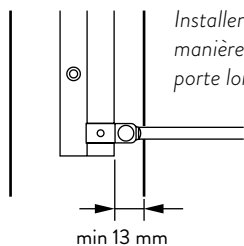
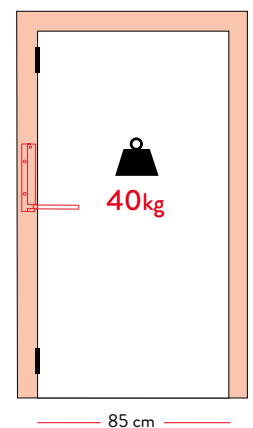
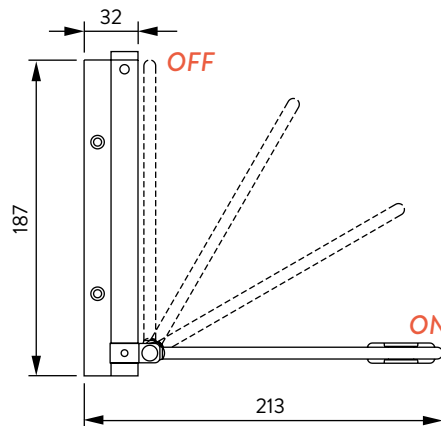
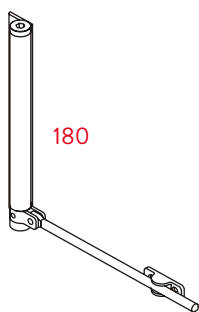

Installer le bras déporté (minimum 13 mm) de manière à ne pas interrompre l'ouverture de la porte lorsqu'elle est en position OFF.