

somfy®

# Termostato cablato connesso

Guida di installazione

Il presente pdf è interattivo ed è destinato ad essere letto su pc.  
Zone grigie segnalano la presenza di pulsanti.  
Fai clic sopra per semplificare ed ottimizzare l'utilizzo di questa  
modalità d'uso.

Comincia!



# Indice

Scopri il contenuto della scatola	4
Prima dell'installazione e raccomandazioni	5
L'applicazione Termostato Somfy	6
Attivazione del tuo termostato	7
Disinstallazione del tuo vecchio termostato	12
Installazione del tuo termostato cablato connesso	20
Abbinamento con il gateway	28



Assicurati di aver disinserito l'alimentazione generale prima di effettuare qualsiasi intervento



Un videotutorial d'installazione del tuo prodotto è disponibile [qui](#)

# Scopri il contenuto della scatola



**Termostato cablato connesso  
Somfy**

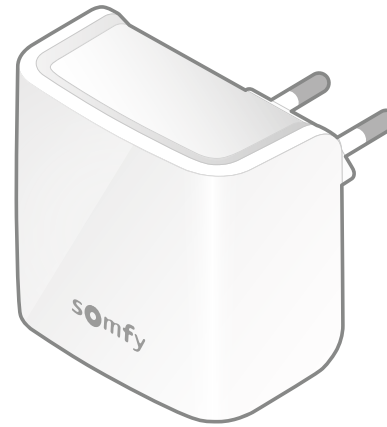

**Gateway**



Pila AA x 2



Autoadesivi identificativi

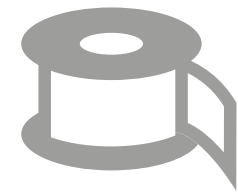

Nastro biadesivo



Cacciavite



Tassello arpon x 2



Vite x 2

## Prima dell'installazione



Assicurati di aver disinserito l'alimentazione generale prima di effettuare qualsiasi intervento



Tenere a disposizione gli attrezzi necessari per l'installazione a parete

## Raccomandazioni

per un corretto funzionamento del tuo termostato



Installa il termostato a un metro e mezzo da terra e su una parete interna



Evita di posizionarlo esponendolo alla luce diretta del sole, alle correnti d'aria ed alle fonti di calore

# L'applicazione Termostato Somfy



Scarica l'applicazione scansionando il codice QR presente sul tuo termostato.

L'applicazione "Termostato Somfy" è disponibile per gli smartphone Android e iOS.

# Attivazione del tuo termostato



Sulla tua applicazione,  
fai clic su "Attiva il tuo termostato".

# Attivazione del tuo termostato

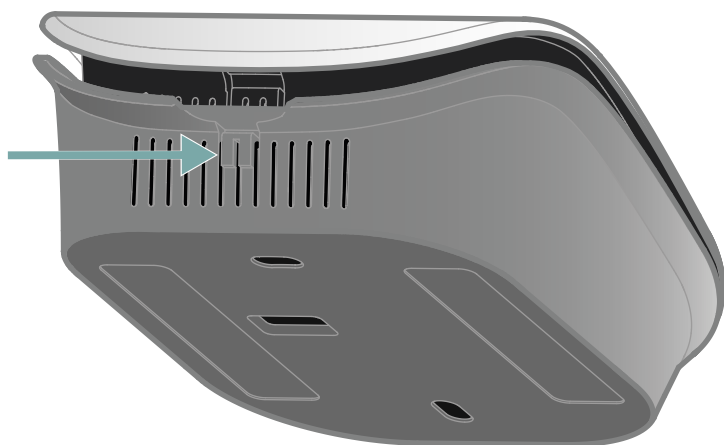

Apri il termostato premendo il punto di pressione per accedere al codice QR e attiva il tuo termostato.



Dietro il lato anteriore, genera il tuo codice QR o inserisci manualmente il codice PIN.



# Attivazione del tuo termostato

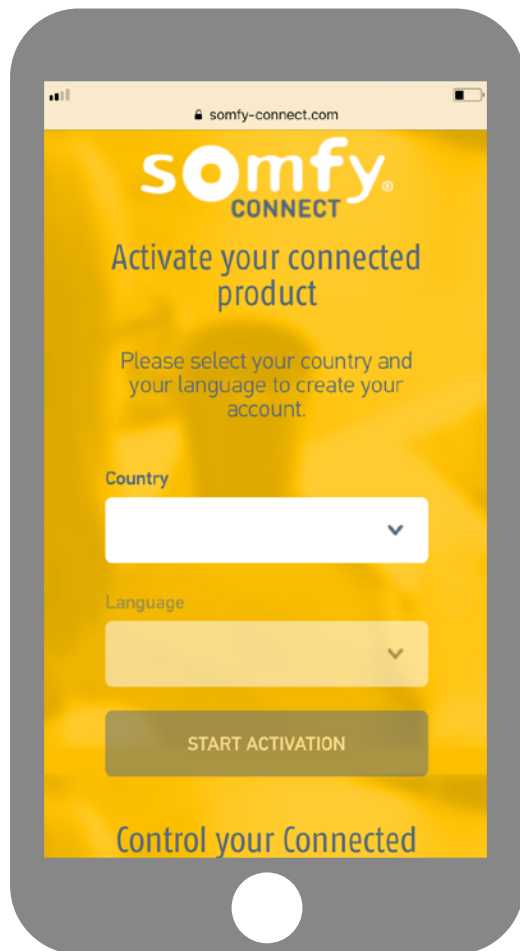

Selezionare il tuo paese e la tua lingua e fai clic su "Attiva il mio prodotto" sul sito Somfy Connect.



Il codice PIN del tuo prodotto si registra automaticamente. In caso contrario, è possibile inserirlo manualmente. Si trova vicino al codice QR (vedere pagina 8).

# Attivazione del tuo termostato

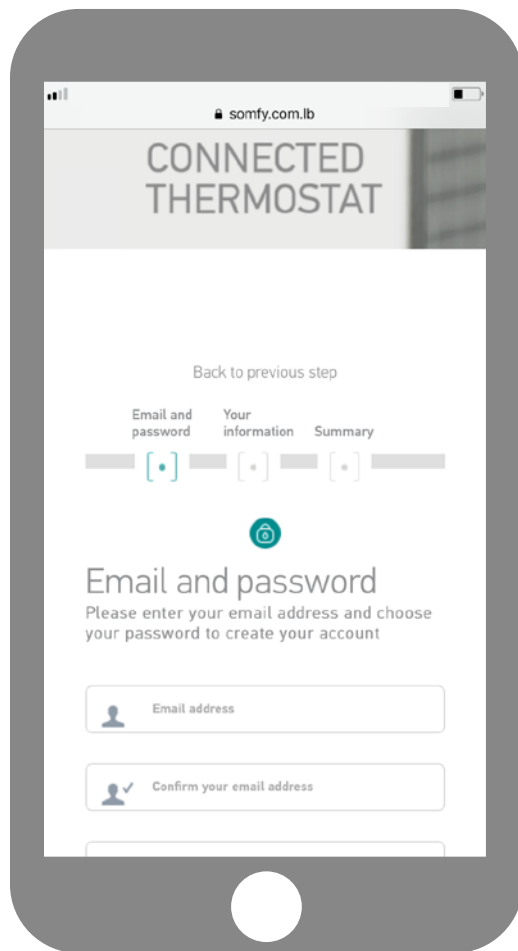

Inserisci nome utente e password associati al tuo account Somfy.  
Se non disponi di un account Somfy, puoi crearne uno durante questa operazione.

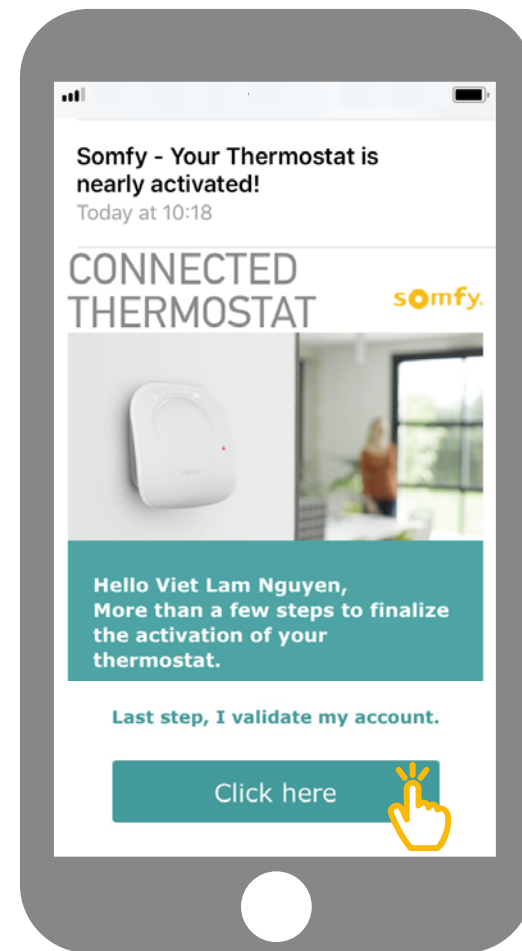

Una volta creato l'account, riceverai un'e-mail per confermare l'attivazione.  
Completa questa procedura facendo clic sul link nell'e-mail.  
*Se non ricevi la mail, controlla nella posta indesiderata.*

# Attivazione del tuo termostato



Ritorna all'applicazione  
ed inserisci i tuoi dati per collegarti.

# Disinstallazione del tuo vecchio termostato

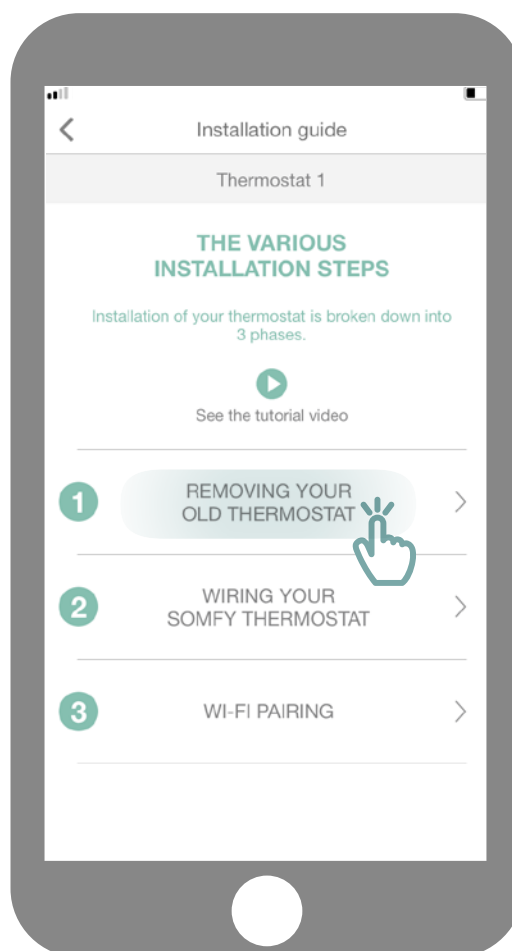

Clicca su  
"Disinstalla il tuo vecchio termostato".

# Disinstallazione del tuo vecchio termostato

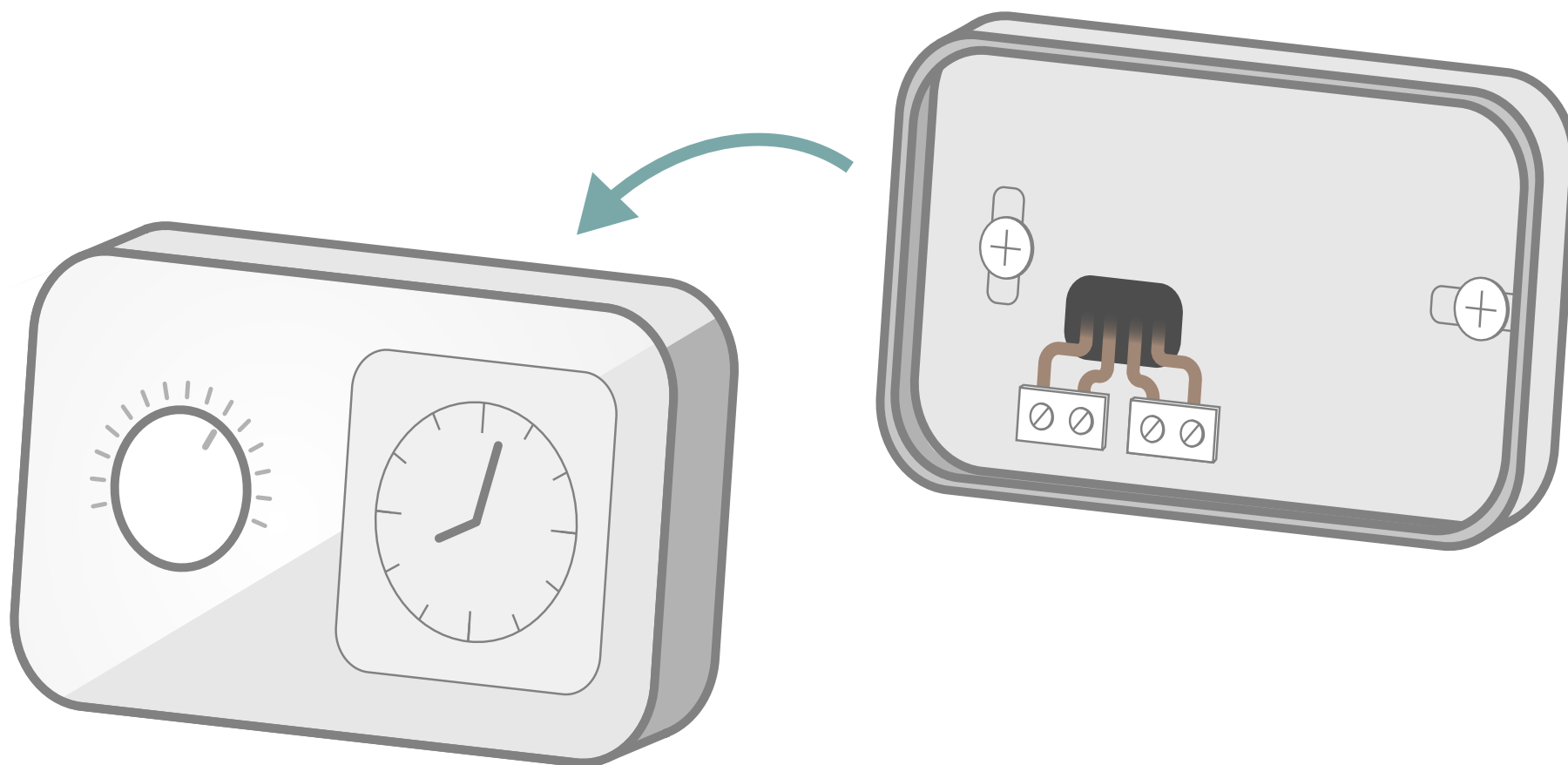

In base al modello del tuo termostato, svita o sgancia la parte anteriore.

# Disinstallazione del tuo vecchio termostato

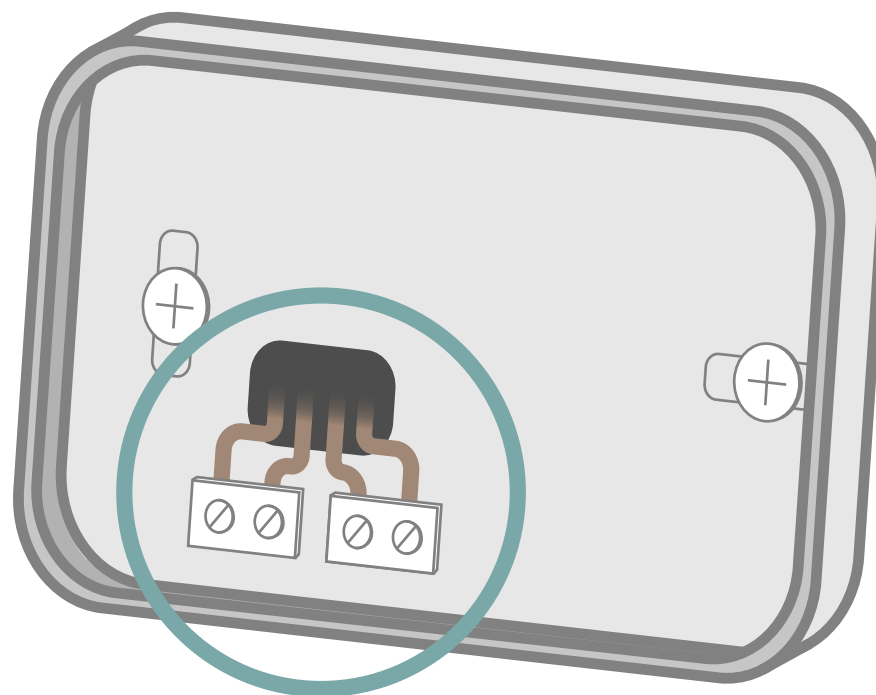

**Quanti fili sono collegati al termostato?**

2 fili

3 fili

4 fili

# Disinstallazione del tuo vecchio termostato

## Se hai 2 fili connessi al tuo termostato

IN prossimità della morsettiera del tuo termostato, sono riportate delle scritte che ti consentiranno di identificare il cablaggio.

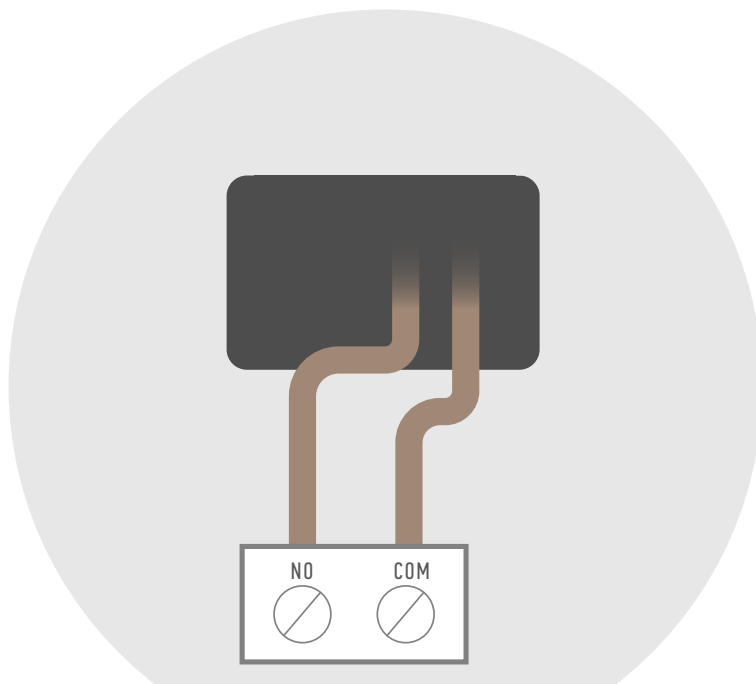

Identifica i fili collegati, o

COM (o Ls) e NO (o Lr)

o  
TA

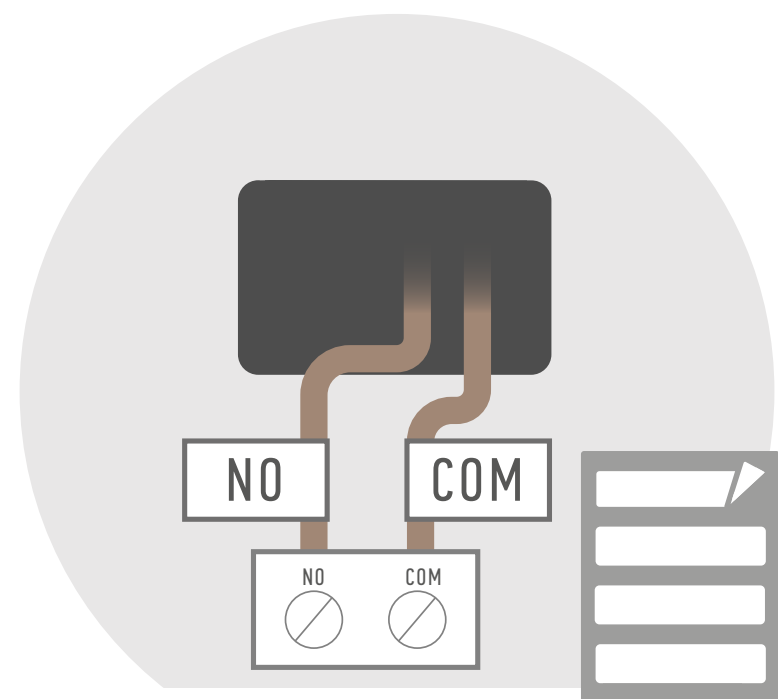

Incolla gli autoadesivi forniti per identificare i cavi durante l'installazione del nuovo termostato.

Fase seguente

# Disinstallazione del tuo vecchio termostato

## Se hai 3 fili connessi al tuo termostato

IN prossimità della morsettiera del tuo termostato, sono riportate delle scritte che ti consentiranno di identificare il cablaggio.

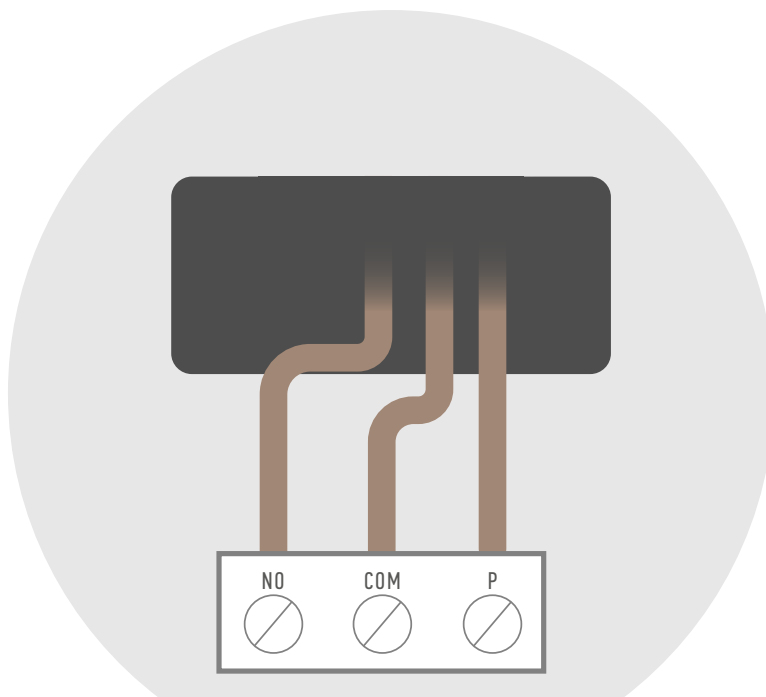

Identifica i fili collegati, o

**COM** (o Ls)

**NO** (o Lr)

**P** (o L)

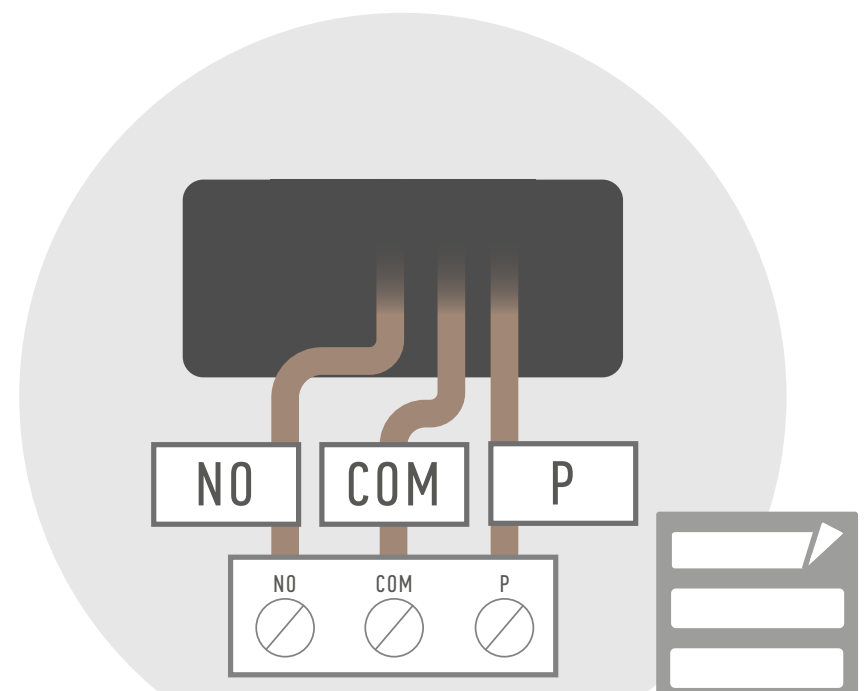

Incolla gli autoadesivi forniti per identificare i cavi durante l'installazione del nuovo termostato.

Fase seguente



# Disinstallazione del tuo vecchio termostato

## Se hai 4 fili connessi al tuo termostato

IN prossimità della morsettiera del tuo termostato, sono riportate delle scritte che ti consentiranno di identificare il cablaggio.

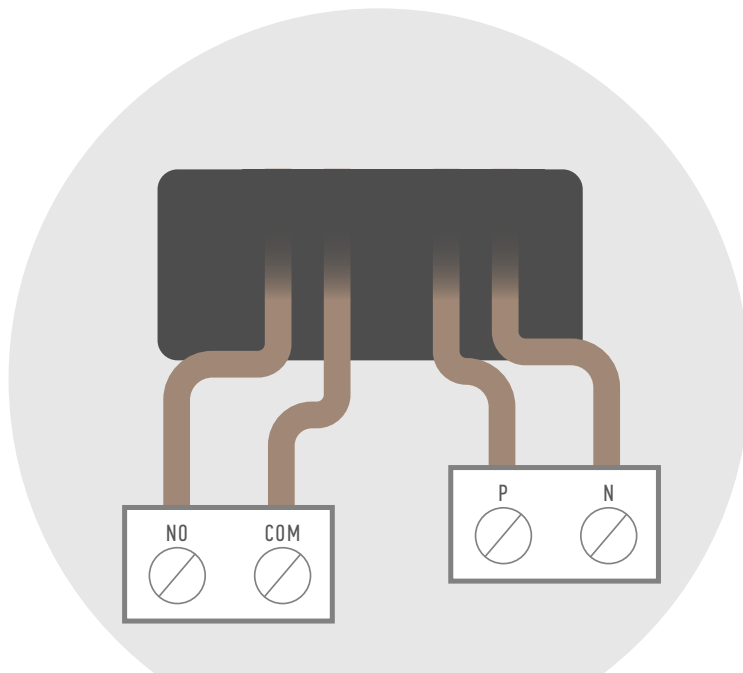

Identifica i fili collegati, o

**COM (o Ls), NO (o Lr),  
P (o L) e N**

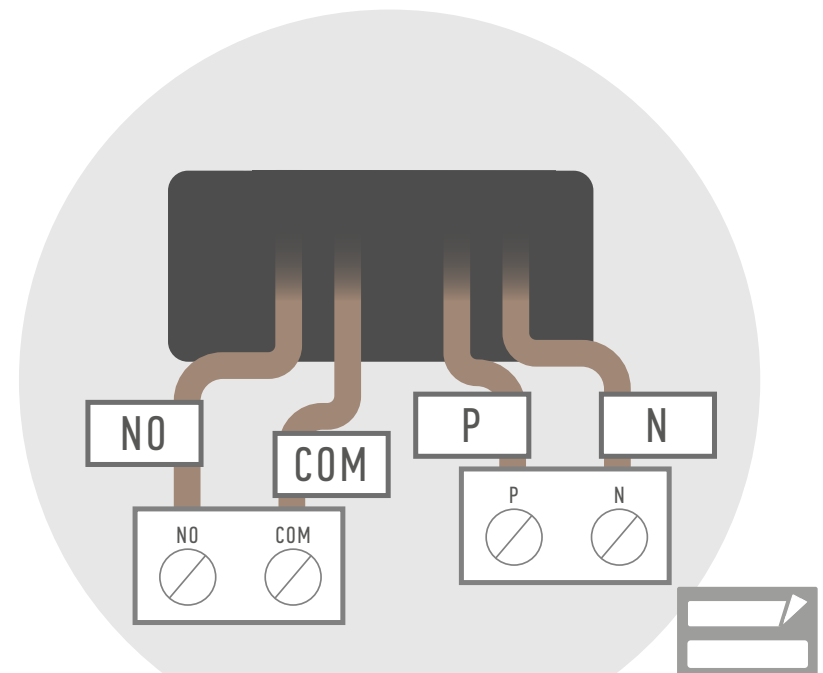

Incolla gli autoadesivi forniti  
per identificare i cavi durante l'installazione del  
nuovo termostato.

Fase seguente

# Disinstallazione del tuo vecchio termostato

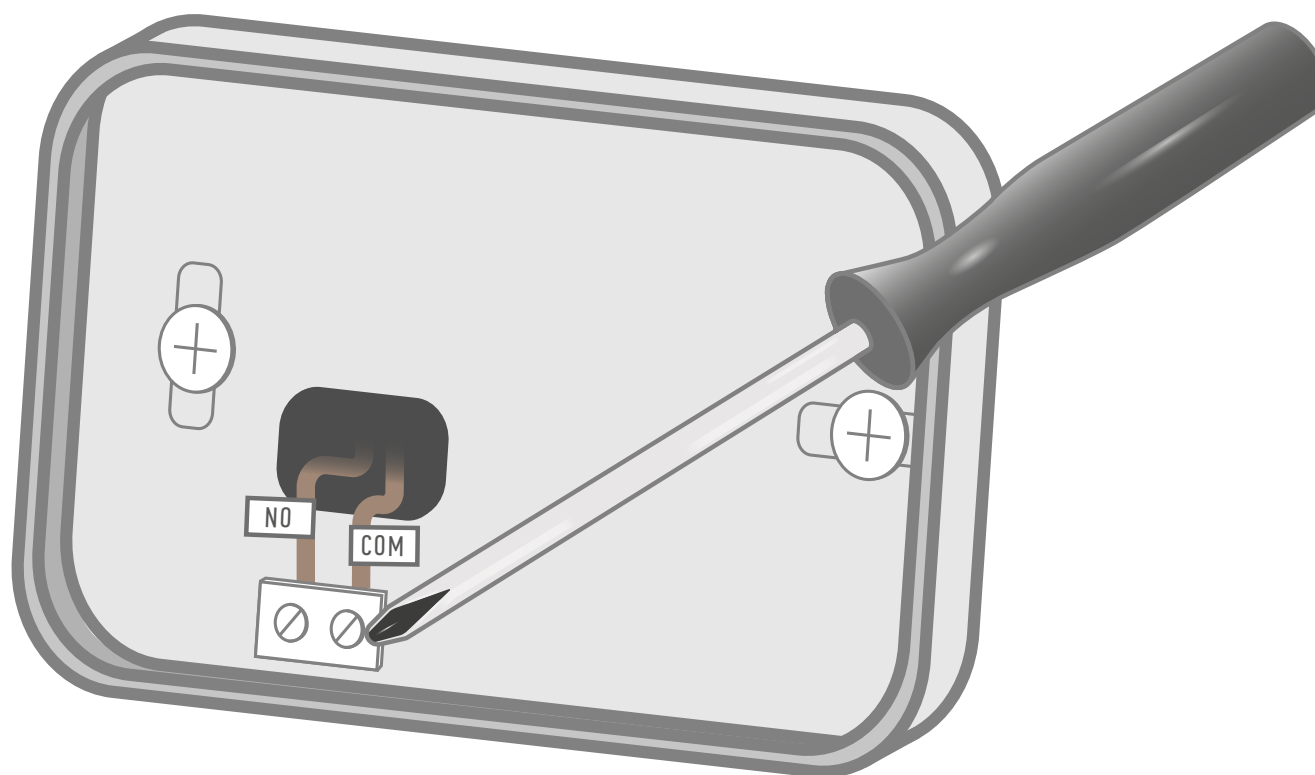

Svita i morsetti per liberare i fili.

# Disinstallazione del tuo vecchio termostato

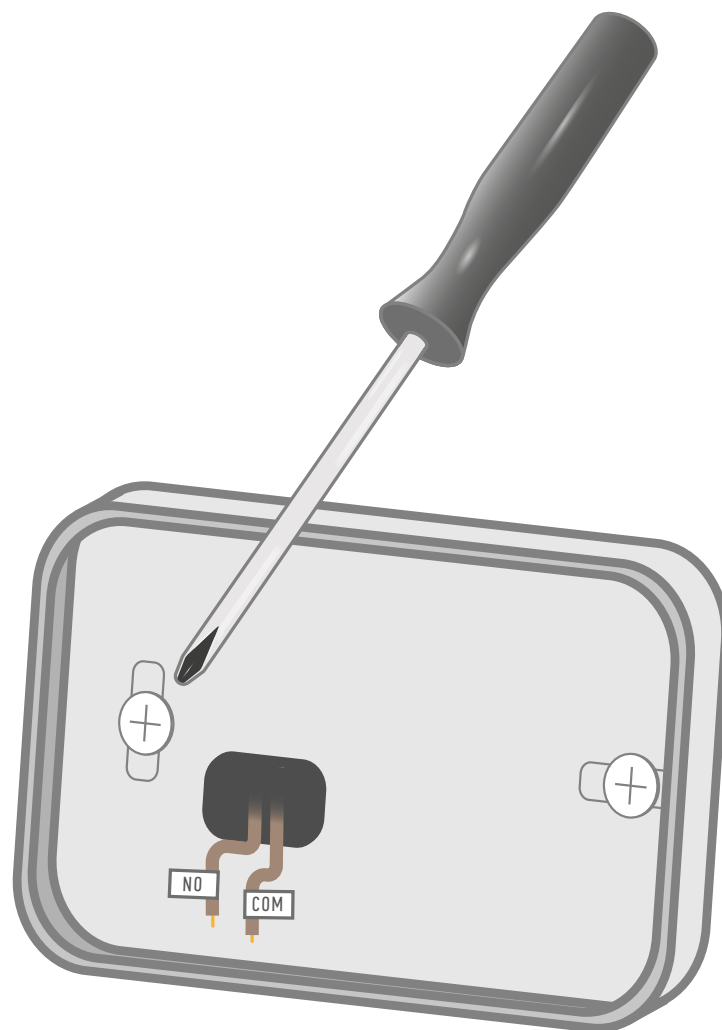

Termina la disinstallazione svitando la base che supporta la morsettiera.

# Installazione del tuo termostato

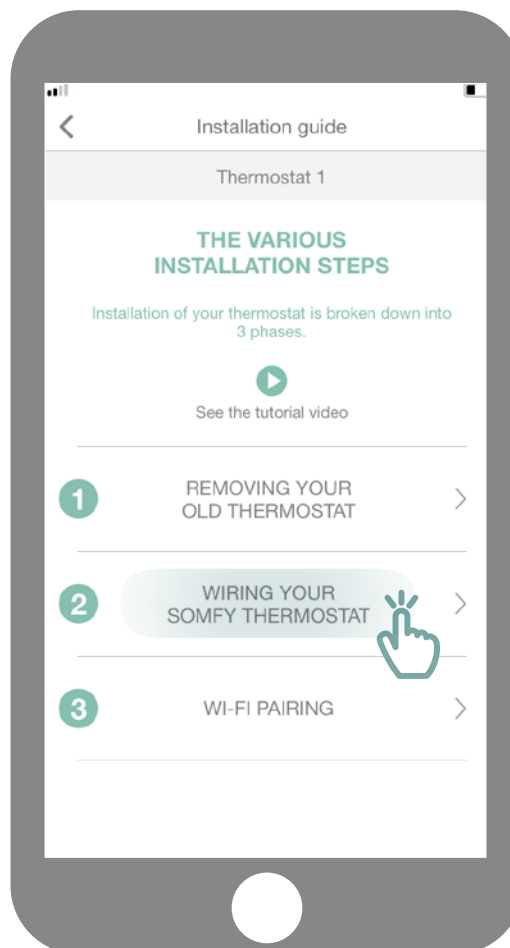

Accedi al sottomenu  
"Cabla il tuo termostato Somfy".

# Installazione del tuo termostato

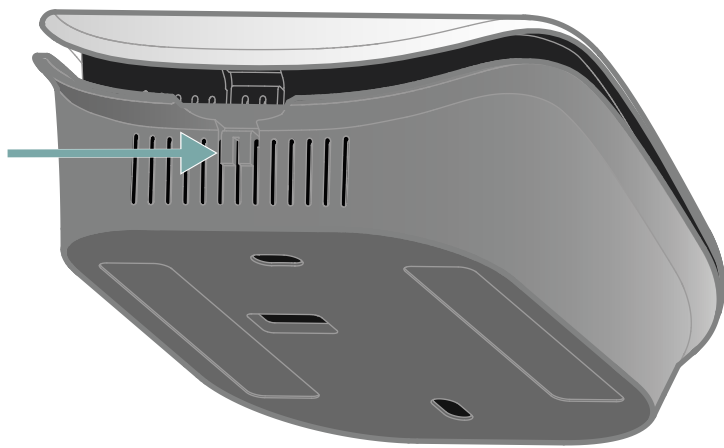

Apri il termostato premendo il punto di pressione.

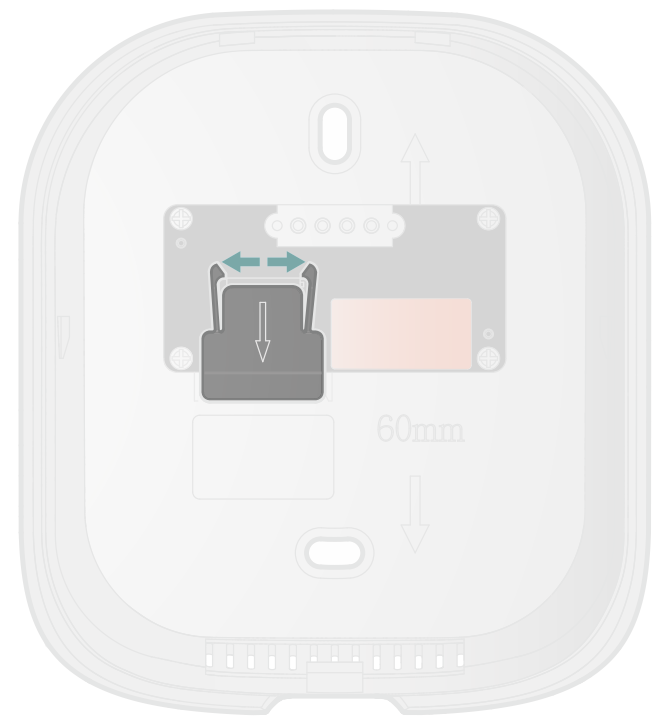

Sulla parte posteriore, sposta le staffe di fissaggio e tira la copertura verso il basso per accedere alla copri-morsettiera.

# Installazione del tuo termostato

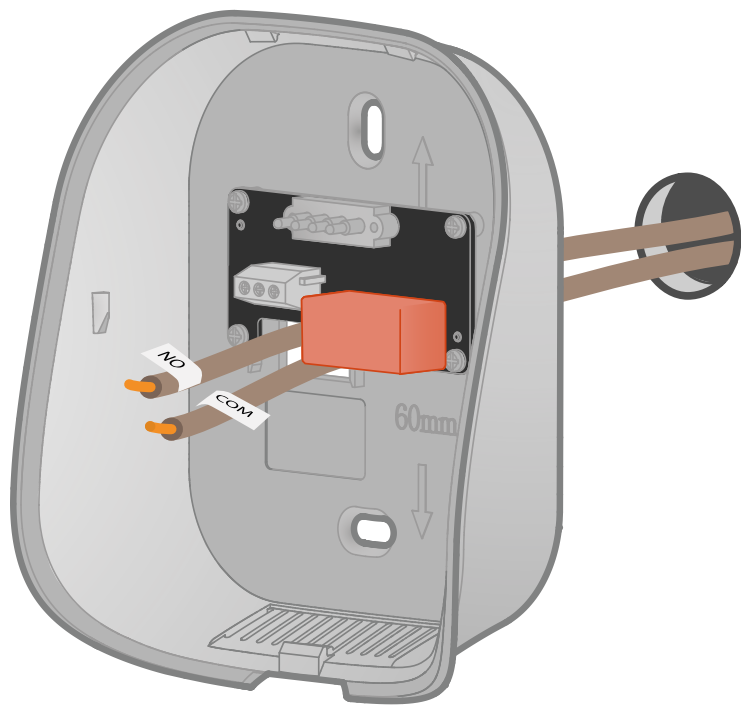

Fai passare i fili attraverso la base posteriore.

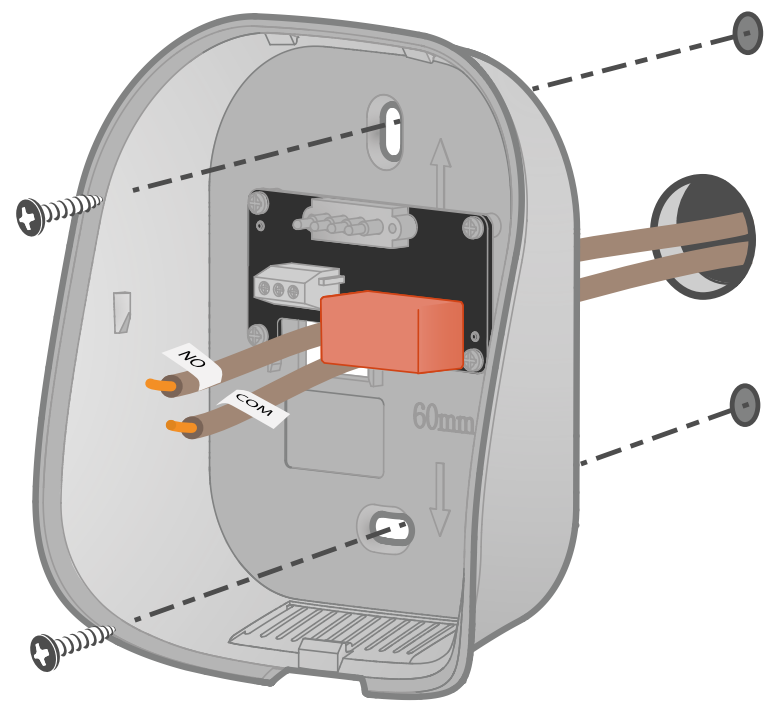

Fissa la base al muro con gli accessori forniti come viti e tasselli.  
Puoi anche incollare il termostato con gli adesivi forniti.

# Installazione del tuo termostato

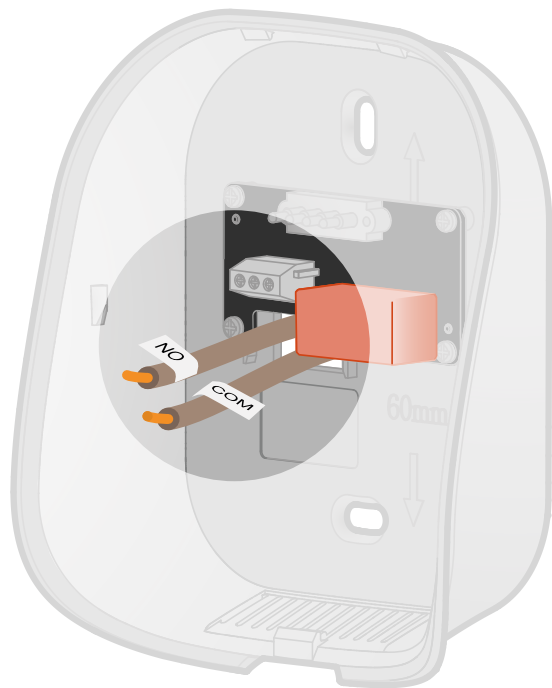

Se necessario, spela i cavi.

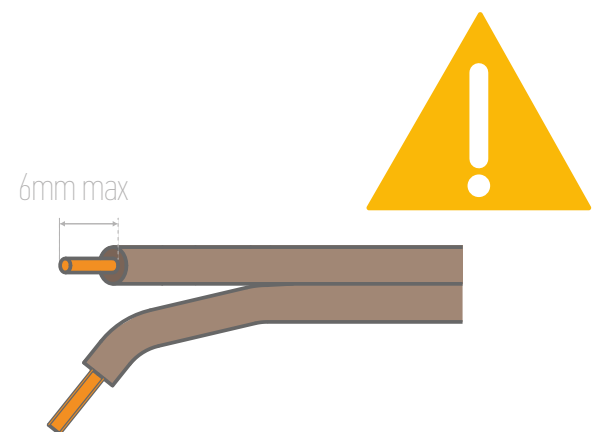

Non lasciare più di 6 mm di filo in vista.  
Infatti i fili non devono toccarsi, al fine di evitare ogni cortocircuito!

# Installazione del tuo termostato

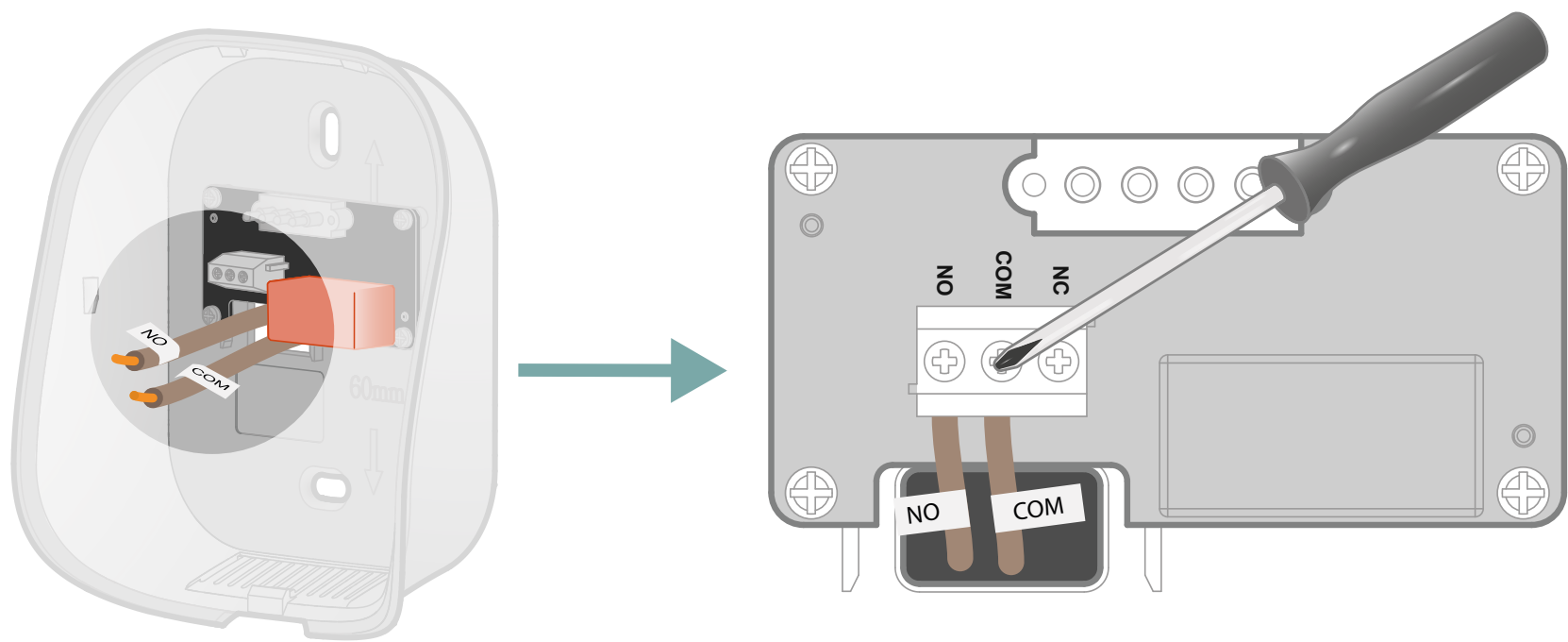

Collega i fili ai rispettivi morsetti ed avvitali per metterli in sicurezza.



# Installazione del tuo termostato

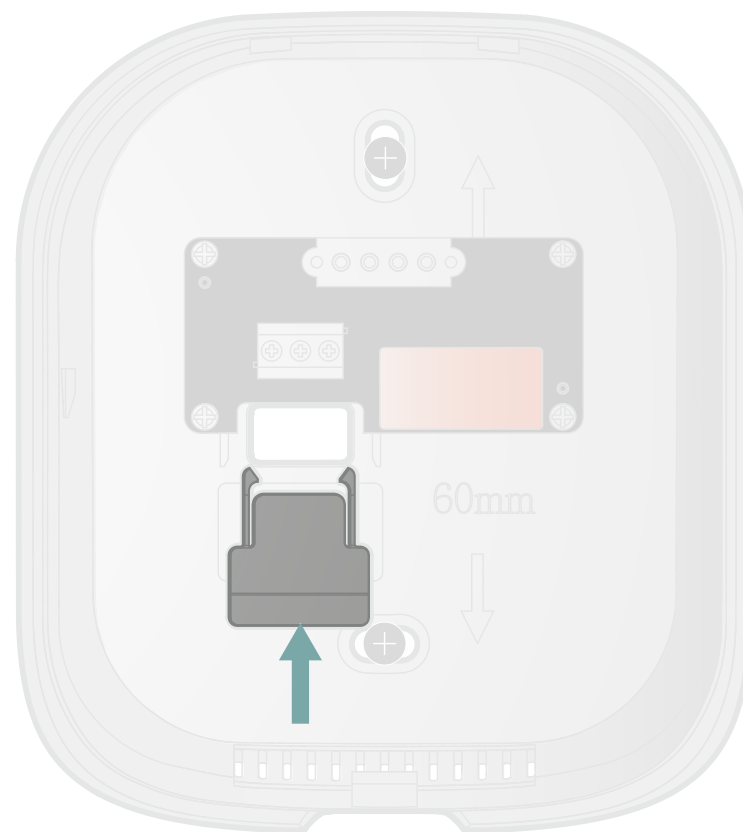

Spingi la parte in eccesso del filo dentro il muro.  
Sostituisci la copri-morsettiera facendola scorrere  
verso l'alto.

# Installazione del tuo termostato

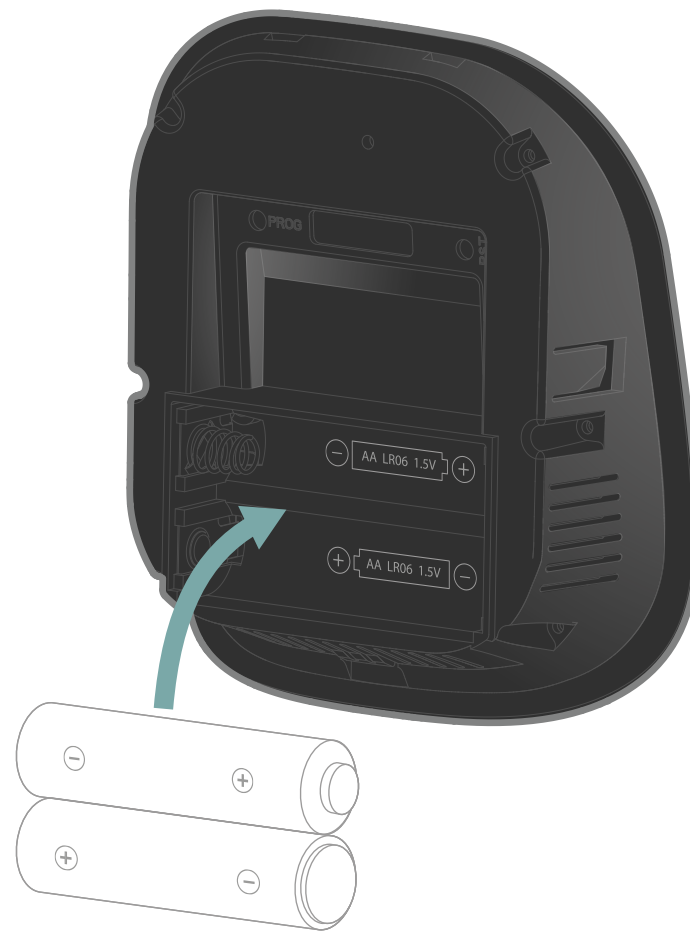

Inserisci nel lato anteriore le 2 pile AA fornite rispettando le polarità.

# Installazione del tuo termostato



Richiudi il termostato inserendo il lato anteriore in alto e poi in basso.

Hai terminato l'installazione del tuo termostato.

# Abbinamento con il gateway

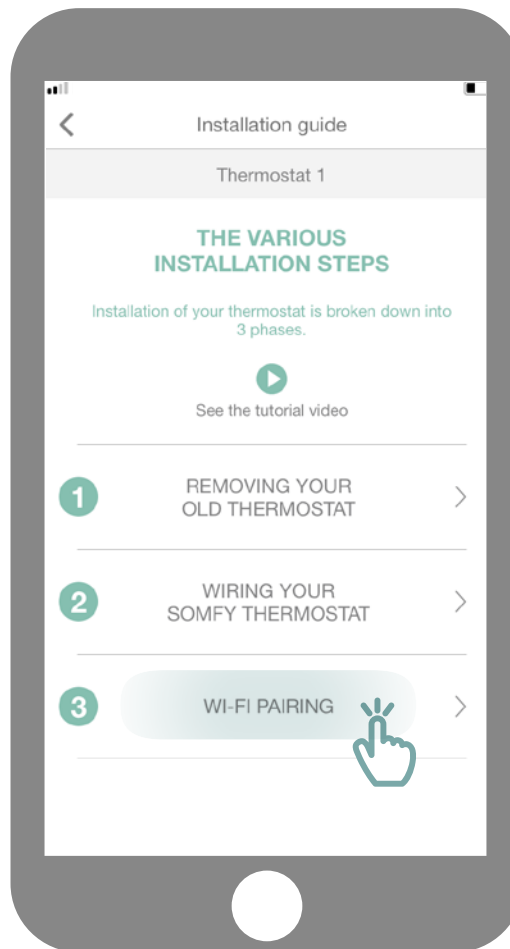

Accedi al sottomenu  
"Abbinamento Wifi".

# Abbinamento con il gateway

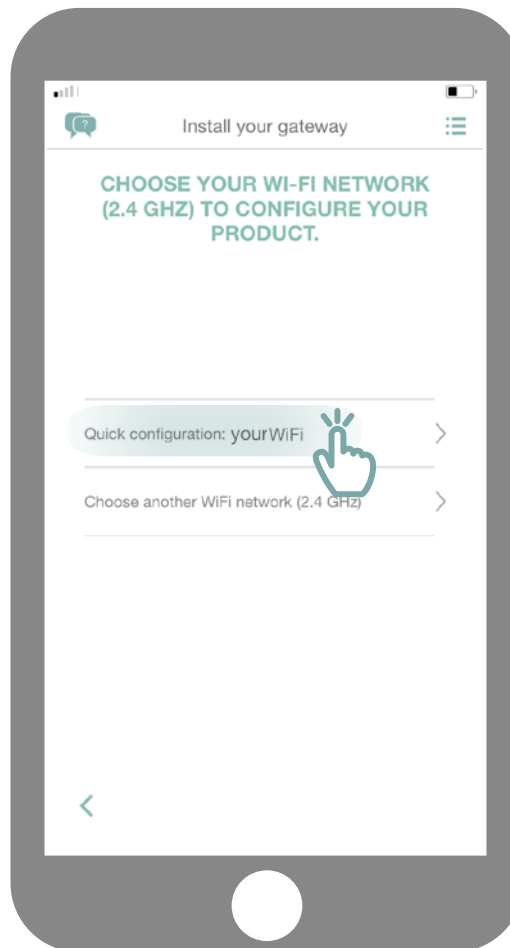

Collegati alla rete Wifi ed inserisci la password.

# Abbinamento con il gateway



Collega il tuo gateway Wifi nella stessa stanza  
del tuo termostato.  
Il gateway commuterà in modalità abbinamento  
e lampeggerà in rosso e verde.

# Abbinamento con il gateway

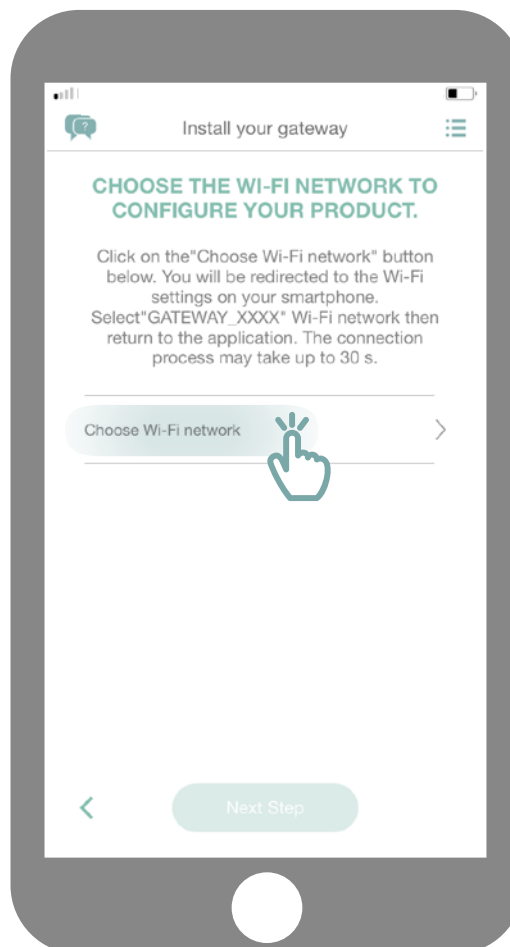

Clicca su "Seleziona la rete wifi».

# Abbinamento con il gateway

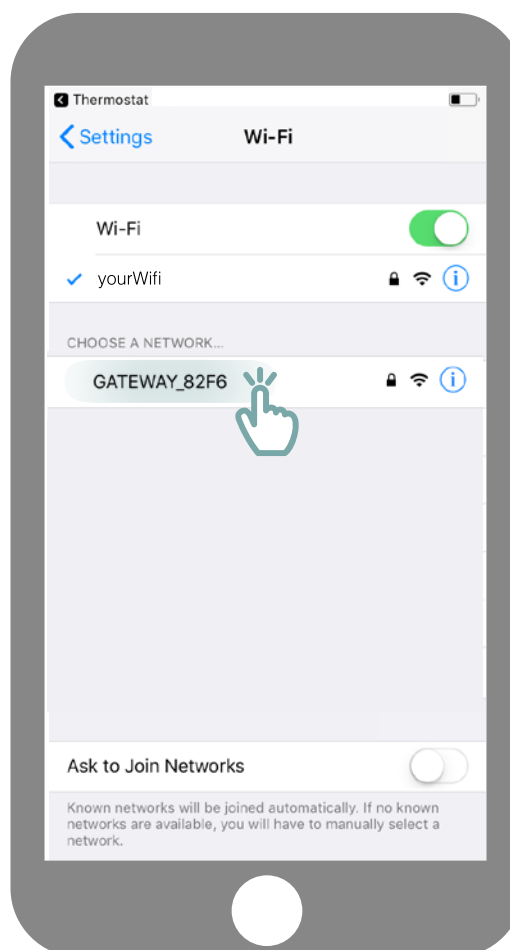
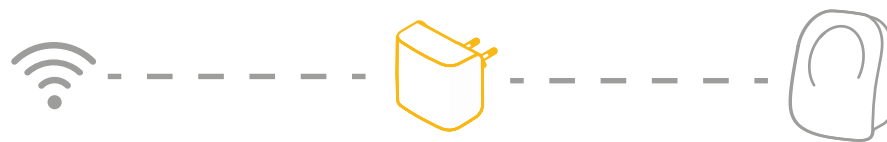

Sarai reindirizzato ai parametri wifi del tuo smartphone.  
Seleziona la rete creata dal tuo gateway, che apparirà con il nome  
di GATEWAY\_XXXX.



# Abbinamento con il gateway

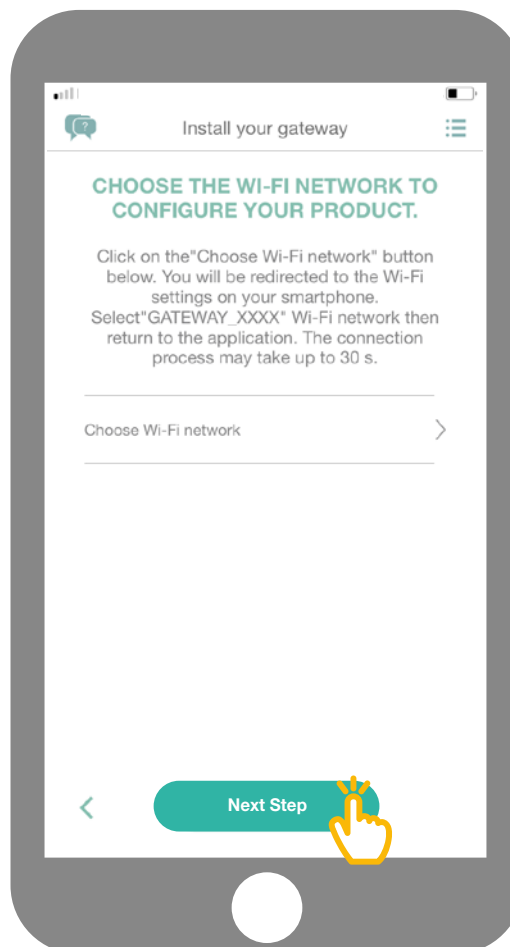

Ritorna infine all'applicazione e fai clic su "Fase successiva".

# Abbinamento con il gateway

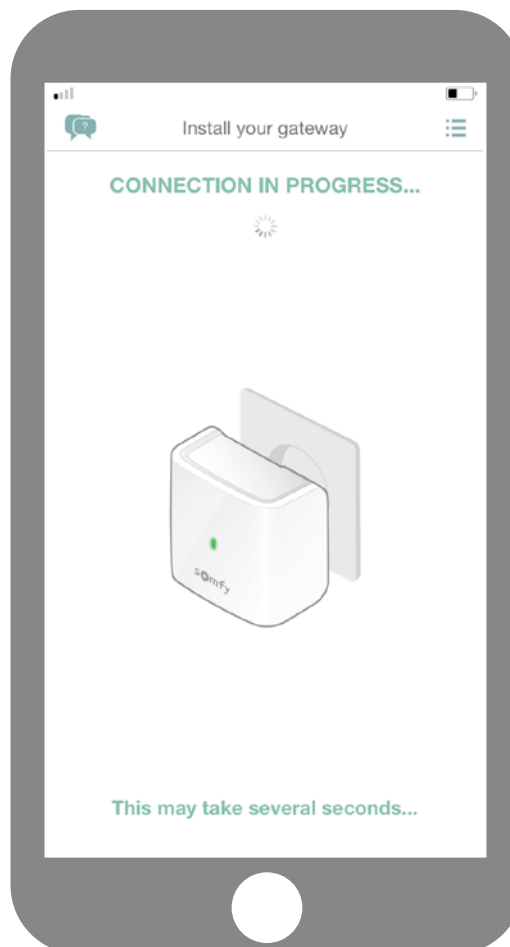

Attendi alcuni secondi mentre il gateway si collega alla tua rete.

# Abbinamento con il gateway

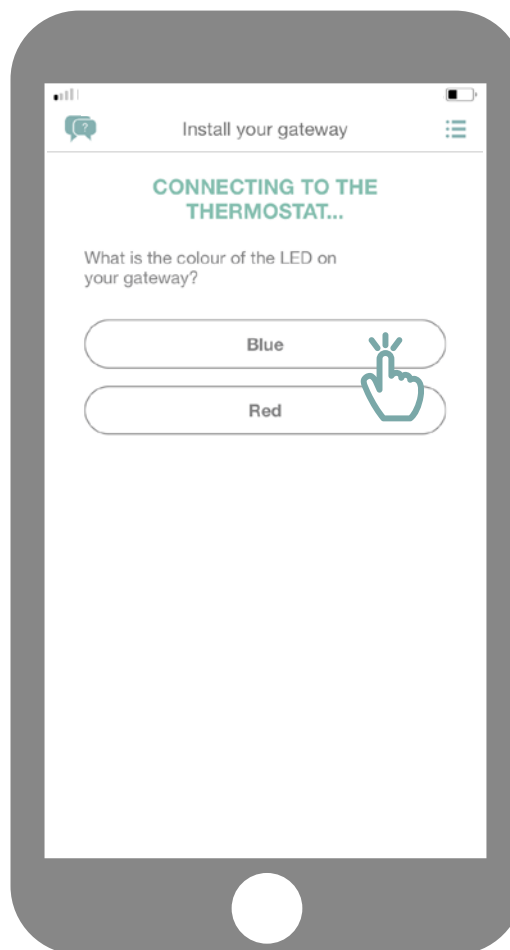

Qual è il colore del tuo LED che lampeggia?

blu

rossa

# Abbinamento con il gateway

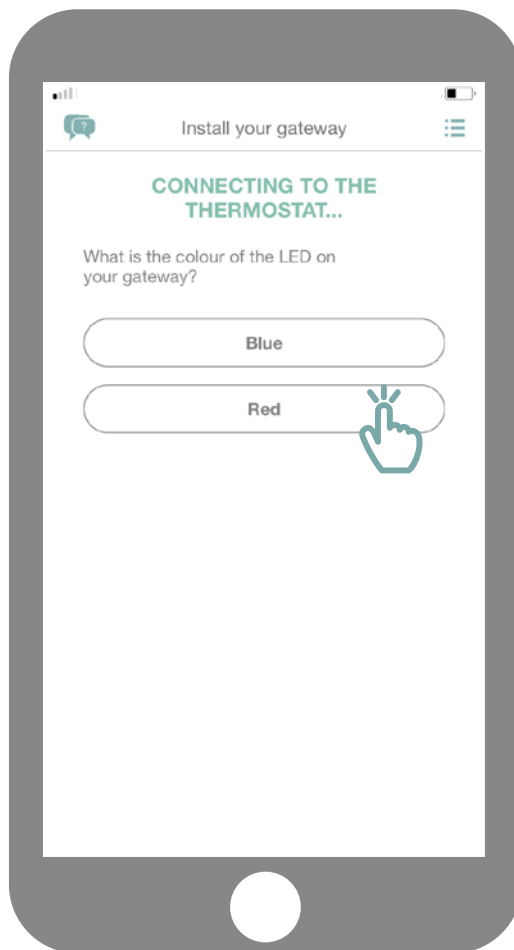

Se il LED del tuo gateway è rosso:

- Verifica che il tuo gateway si trovi in prossimità del tuo termostato (a meno di 10 m)
- Verifica che la tua rete internet funzioni
- Verifica che la tua password sia corretta
- Evita di utilizzare il carattere "&" nella password

Poi ripeti la procedura.

ripeti la procedura

# Abbinamento con il gateway



Riattiva il tuo termostato toccando il touchscreen. I numeri appariranno ed il gateway rimarrà acceso con luce verde fissa.

# Abbinamento con il gateway

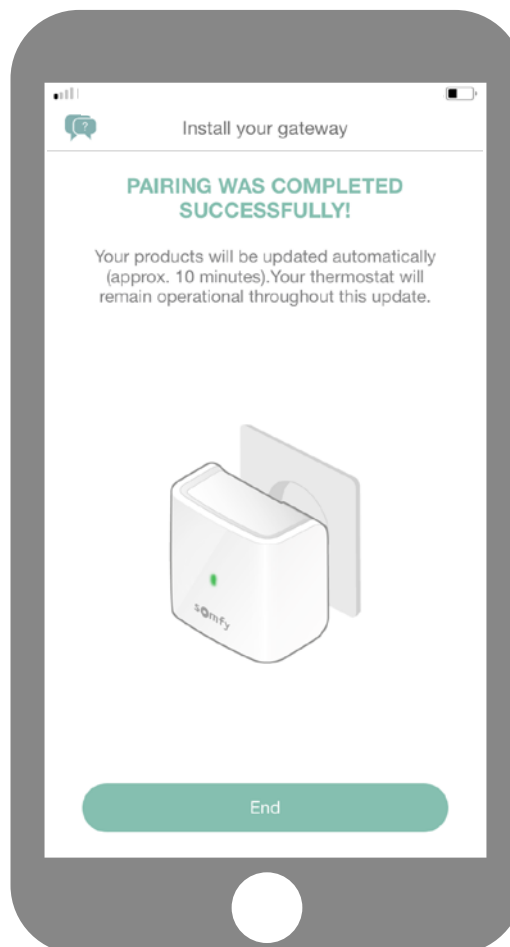

Hai completato l'abbinamento del tuo termostato connesso!

**SOMFY ACTIVITES SA**  
50 avenue du Nouveau Monde  
F-74300 CLUSES  
[www.somfy.com](http://www.somfy.com)

**Avete bisogno di aiuto?**

**Forum & FAQs**  
**[www.forum.somfy.it](http://www.forum.somfy.it)**

**Hotline:**  
**24 847 181**